

«УТВЕРЖДАЮ»

Заведующий МДОУ «Детский сад №174»

Ф.И.О.

2022 г.

«21» 01/10/24
приказ № 01-10/24

СОГЛАСОВАНО

Начальник центра дорожного
и технического надзора пропаганды
безопасности дорожного движения
ГИБДД УМВД России по
Ярославской области



О. С. Виноградов

СОГЛАСОВАНО

Директор департамента образования
мэрии города Ярославля
Е.А. Иванова



ПАСПОРТ

дорожной безопасности
муниципального дошкольного образовательного учреждения
«Детский сад №174»
(наименование учреждения)

2022 год

Общие сведения

Муниципальное дошкольное образовательное учреждение «Детский сад №174»

(наименование муниципального общеобразовательного учреждения – далее ОУ)

Тип ОУ ДОУ

Местонахождение ОУ: Российская Федерация, Ярославская область, г. Ярославль, ул. Кавказская д. 1-а

Фактический адрес ОУ: 150008, город Ярославль, улица Кавказская д. 1-а

Руководители ОУ:

Заведующий	<u>Иванова Элла Германовна</u> (фамилия, имя, отчество)	<u>71-35-89</u> (телефон)
Старший воспитатель	<u>Баронова Ольга Павловна</u> (фамилия, имя, отчество)	<u>71-35-89</u> (телефон)

Ответственные сотрудники муниципального органа управления образованием:

	Начальник отдела дополнительного образования и воспитательной работы департамента образования мэрии	
г.Ярославля (должность)	<u>Абрамова Елена Германовна</u> (фамилия, имя, отчество)	<u>40-51-19</u> (телефон)

	Главный специалист отдела дополнительного образования и воспитательной работы департамента образования мэрии	
г. Ярославля (должность)	<u>Новак Дарья Александровна</u> (фамилия, имя, отчество)	<u>40-51-18</u> (телефон)

Ответственные от центра ДиТН ПБДД ГИБДД УМВД России по Ярославской области:

Заместитель начальника центра подполковник полиции (должность)	<u>Штанов Сергей Вадимович</u> (фамилия, имя, отчество)	<u>78-49-00</u> (телефон)
---	--	------------------------------

Начальник отделения ПБДД центра майор полиции (должность)	<u>Бушуева Татьяна Игоревна</u> (фамилия, имя, отчество)	<u>78-49-88</u> (телефон)
--	---	------------------------------

Старший инспектор ПБДД центра майор полиции	<u>Киселев Сергей Валентинович</u> (фамилия, имя, отчество)	<u>78-49-29</u> (телефон)
---	--	------------------------------

Образцы схем муниципального дошкольного образовательного учреждения.

1.1. План-схема района расположения ОУ, пути движения транспортных средств, воспитанников и родителей (или законных представителей)

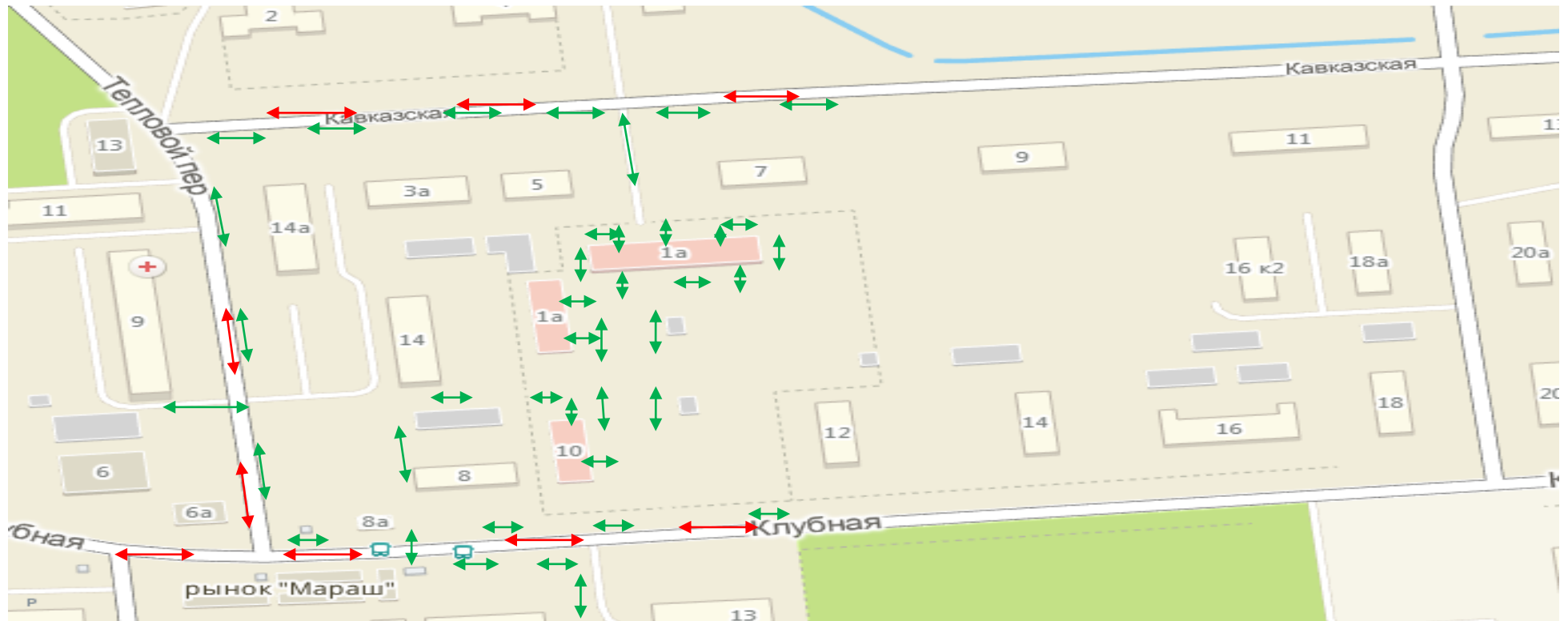

↔ - Движение детей (воспитанников) и родителей в (из) образовательного учреждения

↔ - Движение транспортных средств

▭ - Жилые застройки

▭ - Здания МДОУ «Детский сад № 174»

▭ - Проезжая часть

▭ - Парк

1.2. План-схема организации дорожного движения в непосредственной близости от дошкольного образовательного учреждения с размещением соответствующих технических средств, маршруты движения воспитанников их родителей (или законных представителей) и расположение парковочных мест.

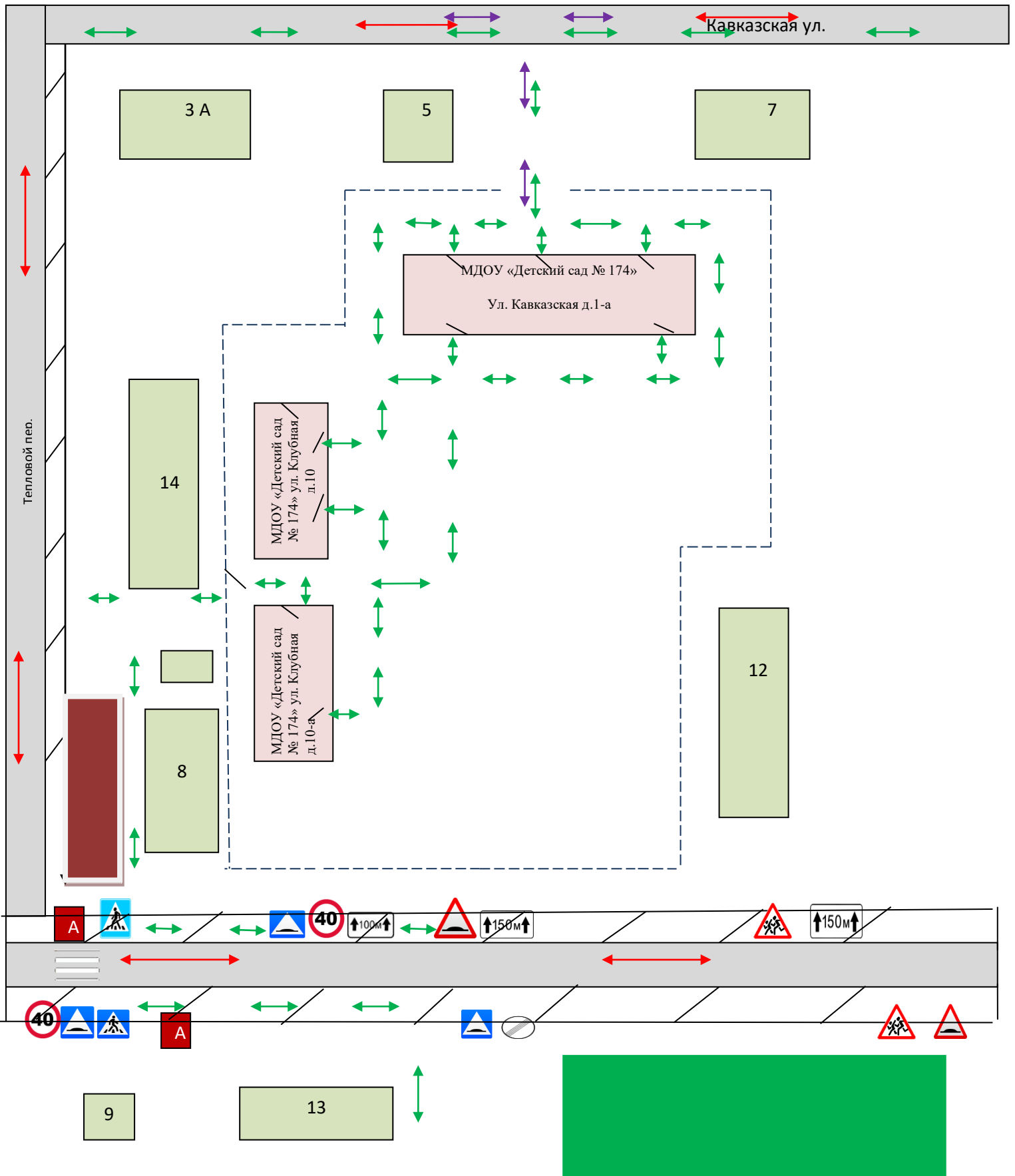



- Остановочный комплекс



- Движение транспортных средств



- Жилые застройки



- Здания МДОУ «Детский сад № 174»



- Здание магазина «Магнит»



- Проезжая часть

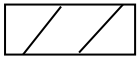

- Тротуар



- Пешеходный переход



- Парк



- Ограждение дошкольного учреждения



- Движение детей (воспитанников) и родителей в (из) образовательного учреждения



- Направление движения обучающихся от остановок частных транспортных средств



- Искусственная неровность



- Зона с ограничением максимальной скорости



- Искусственная неровность



- Зона действия

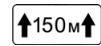

- Расстояние до объекта



- Пешеходный переход



- Зона частого пересечения дороги вне пешеходного перехода



- Ограничение максимальной скорости



- Дети

1.3. План-схема движения транспортных средств к местам разгрузки/погрузки и рекомендуемые пути передвижения воспитанников их родителей (или законных представителей) по территории дошкольного образовательного учреждения (разрабатывается в ОУ).

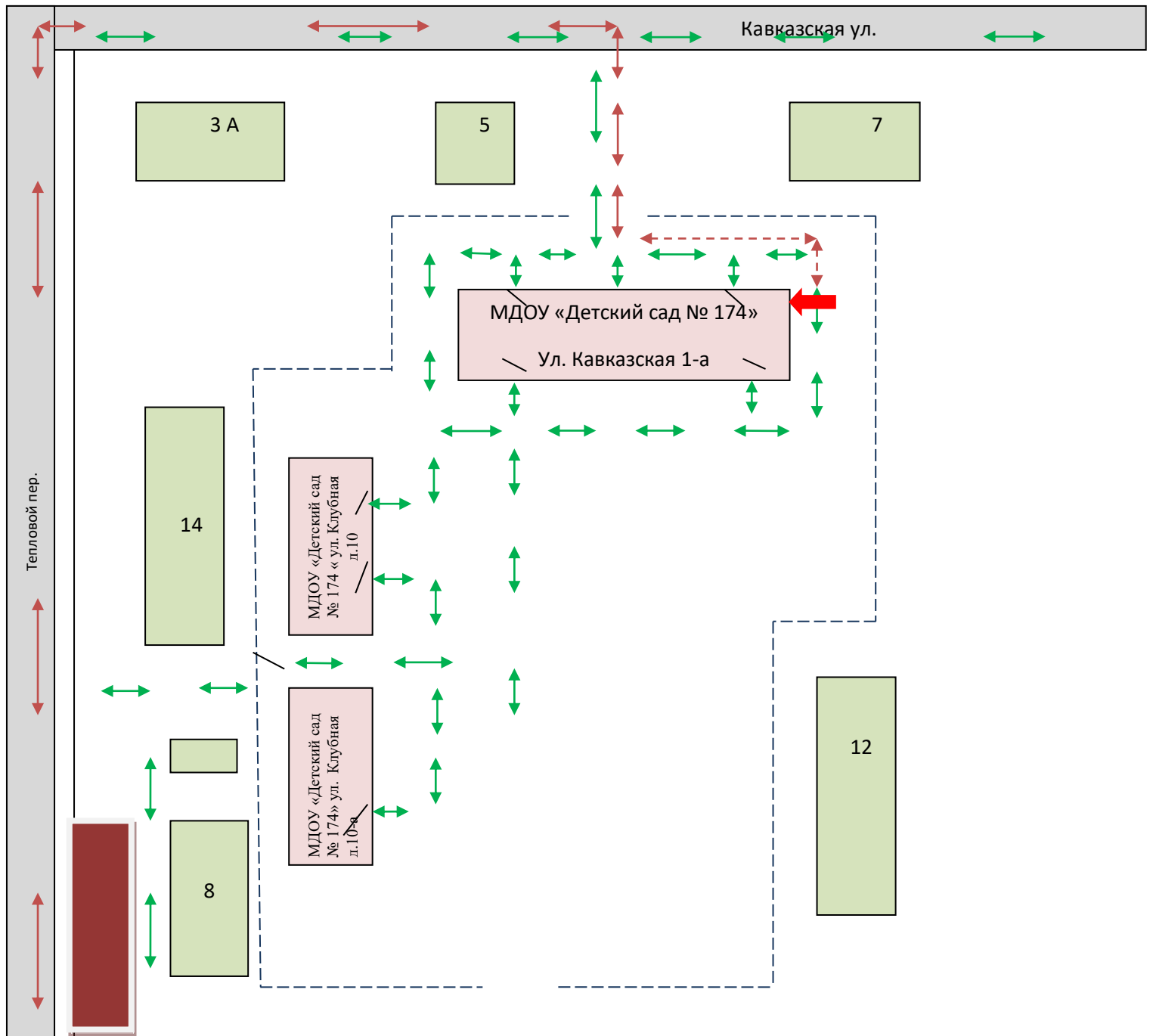

← - Место разгрузки (погрузки)

↔ - Движение детей (воспитанников) и родителей в (из) образовательного учреждения

↔ - Въезд (выезд) грузовых транспортных средств

↔ - Движение грузовых транспортных средств по территории МДОУ

----- - Ограждение МДОУ «Детский сад № 174»

Пояснительная записка
к паспорту дорожной безопасности
муниципального дошкольного образовательного учреждения

Паспорт дорожной безопасности муниципального дошкольного образовательного учреждения (далее – Паспорт) предназначен для отображения информации о Муниципальном дошкольном образовательном учреждении «Детский сад № 174» (далее – ОУ) с точки зрения обеспечения безопасности воспитанников их родителей (или законных представителей) на этапах их перемещения «дом – ДОУ – дом», для использования педагогическим составом и сотрудниками Госавтоинспекции в работе по разъяснению безопасного передвижения и поведения воспитанников на улично-дорожной сети вблизи ОУ и на маршруте «ОУ – дом», для подготовки мероприятий по предупреждению детского дорожно-транспортного травматизма.

Паспорт ведется ответственным сотрудником муниципального дошкольного образовательного учреждения совместно с сотрудниками отдела ГИБДД УМВД России по г. Ярославлю, которые оказывают помощь в разработке Паспорта, а также при внесении необходимых изменений в отдельные разделы Паспорта (схемы, перечни мероприятий по предупреждению ДТП с участием обучающихся). Сотрудники отдела ГИБДД УМВД России по г. Ярославлю в рамках консультаций предоставляют образовательным учреждениям предварительно проработанную (с обозначением пешеходных переходов, дорожных знаков и др.) план-схему района расположения ДОУ. Полученная схема дорабатывается, обозначаются пути движения транспортных средств, воспитанников их родителей (или законных представителей) в/из образовательного учреждения, и переносятся в Паспорт ответственными сотрудниками дошкольных образовательных учреждений.

Оригинал Паспорта хранится в ДОУ, копия - в контрольно-наблюдательном деле в подразделении ГИБДД УМВД России по г. Ярославлю.

Кавказская улица

2020

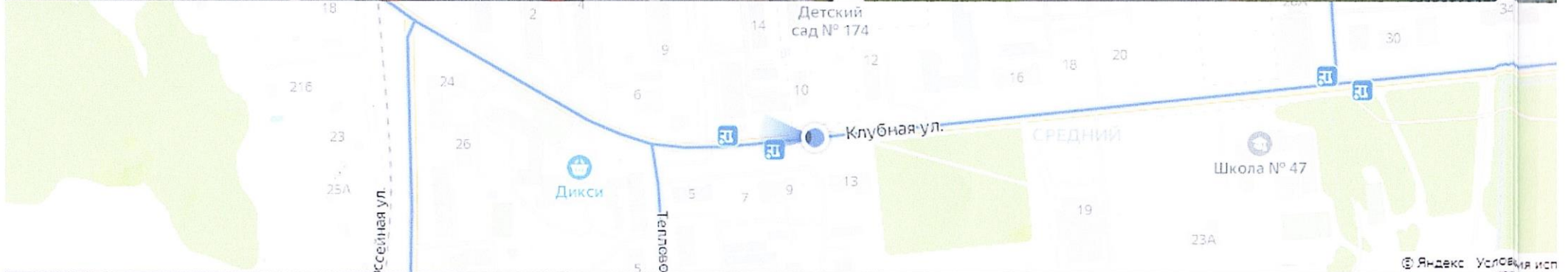



Клубная улица

2020

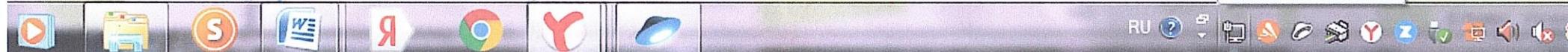
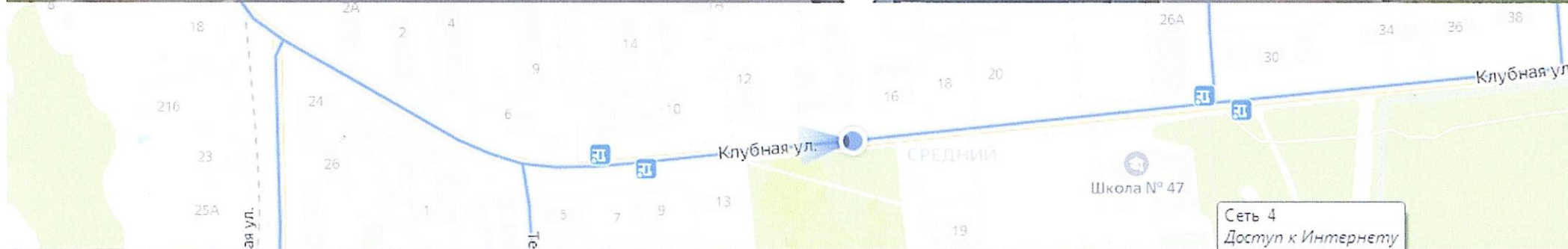



ая улица

2020





2020

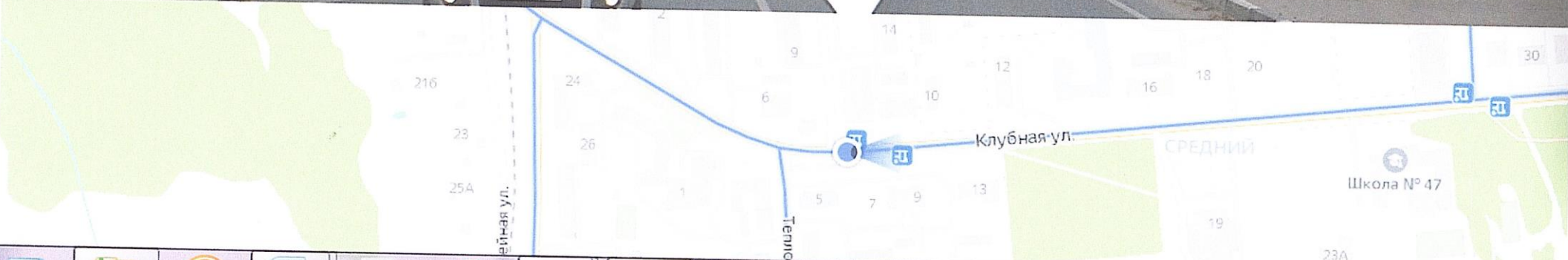



бная улица

2020

